

Коллекция Классика

Виниловый сайдинг - это облицовочный материал для внешних стен, который отлично защищает здание от атмосферных осадков и воздействий окружающей среды. А рисунок и фактура поверхности сайдинга "под дерево" придает зданию красивый и естественный вид.

Корабельный брус. Имитация деревянной доски.

Наиболее распространенная форма винилового сайдинга в России. Соотношение длины и ширины обеспечивает оптимальную полезную площадь и позволяет максимально точно имитировать деревянный фасад.

Корабельный брус слим. Имитация деревянной доски меньшей ширины.

Данная форма оптимальна для использования на большинстве объектов со сложной конфигурацией стен, так как позволяет минимизировать количество обрезков.

Блок-хаус - имитация сруба из бруса.

Форма панели (радиус ламели) сайдинга «Блок-хаус» повторяет форму натурального бруса из ценной породы дерева — карельской сосны возрастом не менее 100 лет. Текстура поверхности со специальными «сучками» достоверно имитирует деревянный фасад.

Корабельный брус

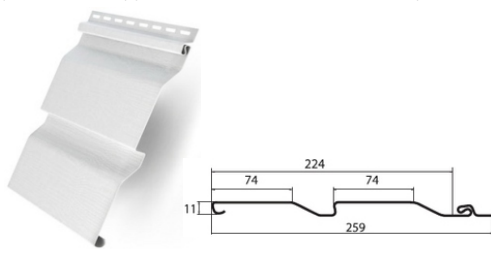

Корабельный брус слим

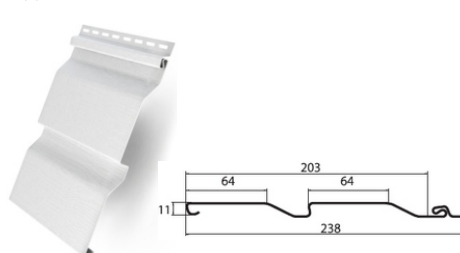

Блок-Хаус

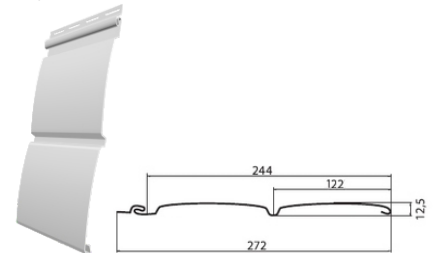







Технические характеристики:

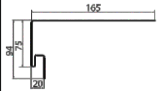

№ п/п	Наименование	Длина (мм):	Ширина рабочей поверхности (мм):	Толщина панели (мм):	Кол-во в одной упаковке (шт):	Полезная площадь панели (м²):	Вес нетто в одной упаковке (кг):	Вес штуки (кг):
1	Корабельный брус	3600	224	1,025 - 1,035	22	0,81	38,94	1,77
2	Корабельный брус слим	3000	203	1,025 - 1,035	22	0,61	30,80	1,40
3	Блок-хаус	3000	244	1,025 - 1,035	22	0,73	35,64	1,62

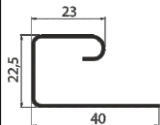
Доборные элементы (Комплекующие):

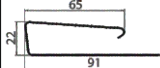
№ п/п	Наименование элемента	Внешний вид	Область применения	Цвета	Чертеж	Вес штуки (кг):	Вес упаковки, нетто (кг):	Кол-во в упаковке (шт):
1	Стартовая планка		Монтаж первого нижнего ряда панелей	белый		0,34	15,00	40
2	Н-профиль соединительный		Соединение сайдинг-панелей, соединение софитов на углах карнизов	бежевый, белый, кремовый, ванильный, голубой, персиковый, золотой песок, коричневый, карамельный, салатовый, серый, темно-бежевый, слоновая кость		0,74	17,64	24

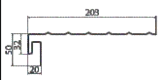
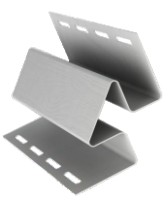
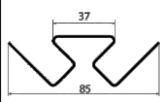
Коллекция Классика

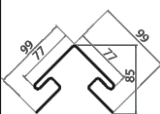
№ п/п	Наименование элемента	Внешний вид	Область применения	Цвета	Чертеж	Вес штуки (кг):	Вес упаковки, нетто (кг):	Кол-во в упаковке (шт):
3	Околооконная планка		Обрамление приоконных проемов, обрамление дверных проемов	белый, коричневый		1,32	15,84	12
4	J-профиль		В качестве завершающей планки на фронтонах, крепление софитов	бежевый, белый, кремовый, ванильный, голубой, персиковый, золотой песок, коричневый, карамельный, салатový, серый, темно-бежевый, слоно́вая кость		0,38	19,13	51
5	J-Профиль широкий (Наличник)		Обрамление дверных проемов, обрамление оконных проемов	белый, коричневый		0,73	14,50	20
6	J-фаска (ветровая доска)		Закрытие лобовой доски на карнизных свесах	белый, коричневый		1,30	30,60	24
7	Внутренний угол		Внутренние углы здания	бежевый, белый, кремовый, ванильный, голубой, персиковый, золотой песок, коричневый, карамельный, салатový, серый, темно-бежевый, слоно́вая кость		0,72	14,40	20

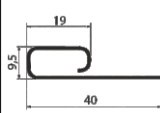
№ п/п	Наименование элемента	Внешний вид	Область применения	Цвета	Чертеж	Вес штуки (кг):	Вес упаковки, нетто (кг):	Кол-во в упаковке (шт):
8	Угол наружный		Внешние углы здания	бежевый, белый, кремовый, ванильный, голубой, персиковый, золотой песок, коричневый, карамельный, салатный, серый, темно-бежевый, слоновая кость		1,32	13,2	10
9	Планка финишная		Монтаж финальной панели, крепление околооконной планки, крепление J-фаски (ветровая доска)	бежевый, белый, кремовый, ванильный, голубой, персиковый, золотой песок, коричневый, карамельный, салатный, серый, темно-бежевый, слоновая кость		0,36	18,00	50

Транспортировка и хранение:

Виниловый сайдинг, софиты и аксессуары GL должны храниться:

- ▷ только в фирменных упаковках производителя;
- ▷ только в условиях, препятствующих попаданию влаги и прямых солнечных лучей на продукцию;
- ▷ только в крытых, оборудованных вентиляцией помещениях, при температуре от -35°C до +50°C и относительной влажности воздуха 40-60%.

ВНИМАНИЕ! При длительном хранении необходимо использовать паллеты или стеллажи, при этом количество рядов упаковок не должно превышать 5 шт. в высоту.

Категорически запрещается хранить продукцию:

- ▷ без упаковки производителя;
- ▷ без упаковки производителя;
- ▷ под прямыми солнечными лучами;
- ▷ под прямыми солнечными лучами;

Правила транспортировки винилового сайдинга, софитов и аксессуаров:

- ▷ транспортировать продукцию необходимо крытым транспортом;
- ▷ упаковки с продукцией не должны выступать за длину кузова;
- ▷ ранспортировать продукцию необходимо в фирменной упаковке производителя (в случае перевозки продукции безупаковки, складывать панели и аксессуары лицевой стороной вверх, между панелями положить материал, предотвращающий повреждения лицевой стороны);
- ▷ при загрузке продукции необходимо в нижних рядах укладывать упаковки с сайдингом, упаковки с аксессуарами необходимо размещать сверху;
- ▷ упаковки должны быть закреплены в машине таким образом, чтобы полностью исключить возможность их перемещения при транспортировке;
- ▷ при перевозке продукции температура воздуха в крытом кузове не должна превышать +50°C и опускаться ниже -50°C.

ВНИМАНИЕ! Не допускается бросать, перегибать и деформировать упаковки с продукцией при погрузочно-разгрузочных работах.

Коллекция Tundra

Инновационный сайдинг, достоверно имитирующий рисунок дерева. Прожилки, волокна и разводы цвета различных оттенков, присутствующие в цветовой палитре данной коллекции видны под любым углом с достаточно удаленного расстояния.

1. Карабельный брус. Имитация деревянной доски.

Наиболее распространенная форма винилового сайдинга в России. Соотношение длины и ширины обеспечивает оптимальную полезную площадь и позволяет максимально точно имитировать деревянный фасад.

2. Карабельный брус слим. Имитация деревянной доски меньшей ширины.

Данная форма оптимальна для использования на большинстве объектов со сложной конфигурацией стен, так как позволяет минимизировать количество обрезков.

3. Блок-хаус - имитация сруба из бруса.

Форма панели (радиус ламели сайдинга «Блок-хаус» повторяет форму натурального бруса из ценной породы дерева — карельской сосны возрастом не менее 100 лет. Текстура поверхности со специальными «сучками» достоверно имитирует деревянный фасад.

4. Natural - брус.

Уникальная геометрия этой серии дает максимальную схожесть с клееным брусом. А усовершенствованный замок позволяет достичь более надежного сцепления панелей между собой.

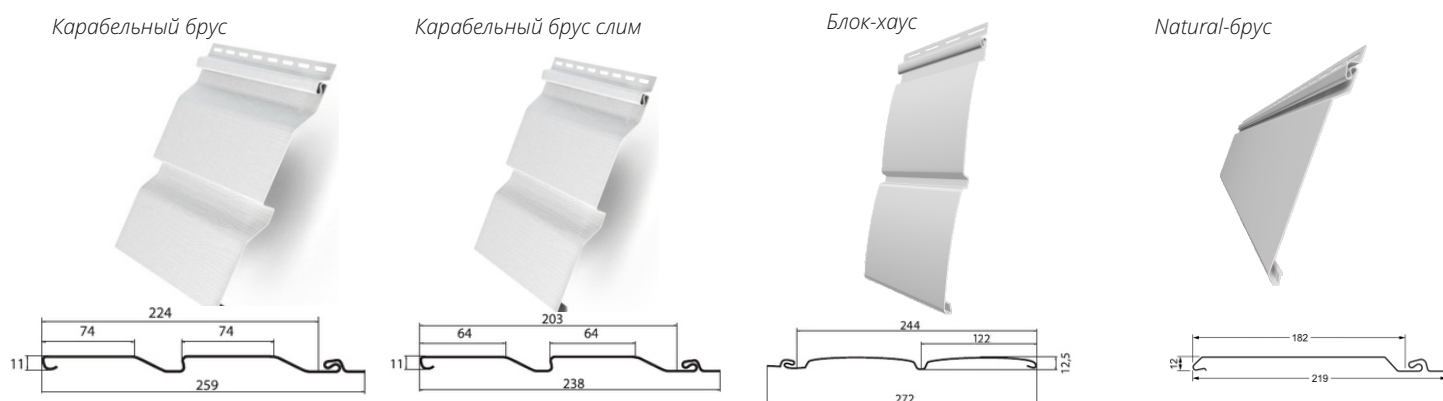





Технические характеристики:

№ п/п	Наименование	Длина (мм):	Ширина рабочей поверхности (мм):	Толщина панели (мм):	Кол-во в одной упаковке (шт):	Полезная площадь панели (м ²):	Вес нетто в одной упаковке (кг):	Вес штуки (кг):
1	Корабельный брус	3600	224	1,025 - 1,035	22	0,81	38,94	1,77
2	Корабельный брус слим	3000	203	1,025 - 1,035	22	0,61	30,80	1,40
3	Блок-хаус	3000	244	1,025 - 1,035	22	0,73	35,64	1,62
4	Natural-брус	3000	182	1,025 - 1,035	22	0,55	28,38	1,29

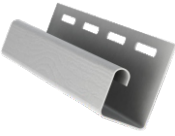
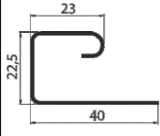
Коллекция Tundra

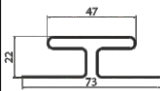
Доборные элементы (Комплекующие):

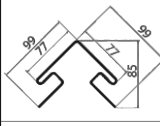
№ п/п	Наименование элемента	Внешний вид	Область применения	Цвета	Чертеж	Вес штуки (кг):	Вес упаковки, нетто (кг):	Кол-во в упаковке (шт):
1	J-профиль		В качестве завершающей планки на фронтонах, крепление софитов	граб, клён, ясень		0,38	19,13	51
2	Н-профиль широкий (Наличник)		Соединение сайдинг-панелей, соединение софитов на углах карнизов	граб, клён, ясень		0,74	17,64	24
3	Наружный угол		Внешние углы здания	граб, клён, ясень		1,32	13,20	10

Транспортировка и хранение:

Виниловый сайдинг, софиты и аксессуары GL должны храниться:

- ▷ только в фирменных упаковках производителя;
- ▷ только в условиях, препятствующих попаданию влаги и прямых солнечных лучей на продукцию;
- ▷ только в крытых, оборудованных вентиляцией помещениях, при температуре от -35°C до +50°C и относительной влажности воздуха 40-60%.

ВНИМАНИЕ! При длительном хранении необходимо использовать паллеты или стеллажи, при этом количество рядов упаковок не должно превышать 5 шт. в высоту.

Категорически запрещается хранить продукцию:

- ▷ без упаковки производителя;
- ▷ без упаковки производителя;
- ▷ под прямыми солнечными лучами;
- ▷ под прямыми солнечными лучами;

Правила транспортировки винилового сайдинга, софитов и аксессуаров:

- ▷ транспортировать продукцию необходимо крытым транспортом;
- ▷ упаковки с продукцией не должны выступать за длину кузова;
- ▷ ранспортировать продукцию необходимо в фирменной упаковке производителя (в случае перевозки продукции безупаковки, складывать панели и аксессуары лицевой стороной вверх, между панелями положить материал, предотвращающий повреждения лицевой стороны);
- ▷ при загрузке продукции необходимо в нижних рядах укладывать упаковки с сайдингом, упаковки с аксессуарами необходимо размещать сверху;
- ▷ упаковки должны быть закреплены в машине таким образом, чтобы полностью исключить возможность их перемещения при транспортировке;
- ▷ при перевозке продукции температура воздуха в крытом кузове не должна превышать +50°C и опускаться ниже -50°C.

ВНИМАНИЕ! Не допускается бросать, перегибать и деформировать упаковки с продукцией при погрузочно-разгрузочных работах.

Акрил (премиум коллекция)

Отличается от классического сайдинга более насыщенными цветами, а также повышенной стойкостью к выгоранию на солнце.

1. Корабельный брус. Имитация деревянной доски.

Наиболее распространенная форма винилового сайдинга в России. Соотношение длины и ширины обеспечивает оптимальную полезную площадь и позволяет максимально точно имитировать деревянный фасад.

2. Корабельный брус slim. Имитация деревянной доски меньшей ширины.

Данная форма оптимальна для использования на большинстве объектов со сложной конфигурацией стен, так как позволяет минимизировать количество обрезков.

3. Блок-хаус - имитация сруба из бруса.

Форма панели (радиус ламели) сайдинга «Блок-хаус» повторяет форму натурального бруса из ценной породы дерева — карельской сосны возрастом не менее 100 лет. Текстура поверхности со специальными «сучками» достоверно имитирует деревянный фасад.

4. Natural - брус.

Уникальная геометрия этой серии дает максимальную схожесть с клееным брусом. А усовершенствованный замок позволяет достичь более надежного сцепления панелей между собой.

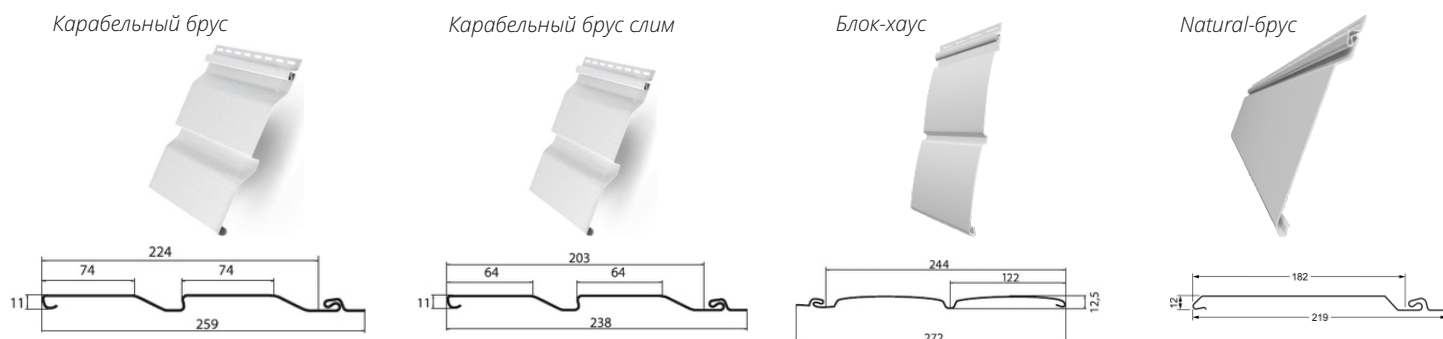





Технические характеристики:

№ п/п	Наименование	Длина (мм):	Ширина рабочей поверхности (мм):	Толщина панели (мм):	Кол-во в одной упаковке (шт):	Полезная площадь панели (м²):	Вес нетто в одной упаковке (кг):	Вес штуки (кг):
1	Корабельный брус	3600	224	1,025 - 1,035	22	0,81	38,94	1,77
2	Корабельный брус slim	3000	203	1,025 - 1,035	22	0,61	30,80	1,40
3	Блок-хаус	3000	244	1,025 - 1,035	22	0,73	35,64	1,62
4	Natural-брус	3000	182	1,025 - 1,035	22	0,55	28,38	1,29

Доборные элементы (Комплекующие):

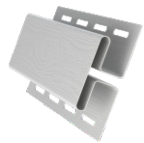
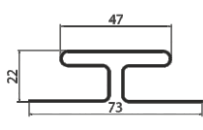
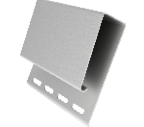
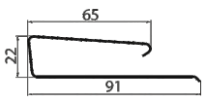
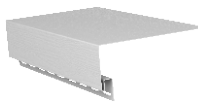
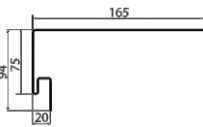
№ п/п	Наименование элемента	Внешний вид	Область применения	Цвета	Чертеж	Вес штуки (кг):	Вес упаковки, нетто (кг):	Кол-во в упаковке (шт):
1	J-профиль		В качестве завершающей планки на фронтонах, крепление софитов	тёмный дуб		0,38	19,13	51
2	J-фаска (ветровая доска)		Закрытие лобовой доски на карнизных свесах	тёмный дуб		1,30	31,20	24

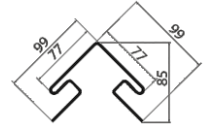
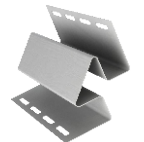
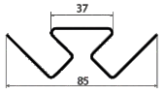
Акрил (премиум коллекция)

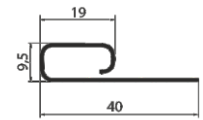
№ п/п	Наименование элемента	Внешний вид	Область применения	Цвета	Чертеж	Вес штуки (кг):	Вес упаковки, нетто (кг):	Кол-во в упаковке (шт):
3	Н-профиль (соединительный)		Соединение сайдинг-панелей, соединение софитов на углах карнизов	тёмный дуб		0,74	17,64	24
4	J-Профиль широкий (Наличник)		Обрамление дверных проемов, обрамление оконных проемов	тёмный дуб		0,73	14,50	20
5	Околооконная планка		Обрамление приоконных проемов, обрамление дверных проемов	тёмный дуб		1,32	15,84	12
6	Угол наружный		Внешние углы здания	тёмный дуб		1,32	13,20	10
7	Угол внутренний		Внутренние углы здания	тёмный дуб		0,72	14,40	20
8	Планка финишная		Монтаж финальной панели, крепление околооконной планки, крепление J-фаски (ветровая доска)	тёмный дуб		0,36	18,00	50

Транспортировка и хранение

Виниловый сайдинг, софиты и аксессуары GL должны храниться:

- ▷ только в фирменных упаковках производителя;
- ▷ только в условиях, препятствующих попаданию влаги и прямых солнечных лучей на продукцию;
- ▷ только в крытых, оборудованных вентиляцией помещениях, при температуре от -35°C до +50°C и относительной влажности воздуха 40-60%.

ВНИМАНИЕ! При длительном хранении необходимо использовать паллеты или стеллажи, при этом количество рядов упаковок не должно превышать 5 шт. в высоту.

Категорически запрещается хранить продукцию:

- ▷ без упаковки производителя;
- ▷ без упаковки производителя;
- ▷ под прямыми солнечными лучами;
- ▷ под прямыми солнечными лучами;

Правила транспортировки винилового сайдинга, софитов и аксессуаров:

- ▷ транспортировать продукцию необходимо крытым транспортом;
- ▷ упаковки с продукцией не должны выступать за длину кузова;
- ▷ транспортировать продукцию необходимо в фирменной упаковке производителя (в случае перевозки продукции безупаковки, складывать панели и аксессуары лицевой стороной вверх, между панелями положить материал, предотвращающий повреждения лицевой стороны);
- ▷ при загрузке продукции необходимо в нижних рядах укладывать упаковки с сайдингом, упаковки с аксессуарами необходимо размещать сверху;
- ▷ упаковки должны быть закреплены в машине таким образом, чтобы полностью исключить возможность их перемещения при транспортировке;
- ▷ при перевозке продукции температура воздуха в крытом кузове не должна превышать +50°C и опускаться ниже -50°C.

ВНИМАНИЕ! Не допускается бросать, перегибать и деформировать упаковки с продукцией при погрузочно-разгрузочных работах.

Информацию о продукции Grand Line вы можете узнать по тел.: **8-800-350-58-91**
или отправить письмо на почту: **info@grandline.ru**